

COPYRIGHT © Hangzhou EZVIZ Software Co., Ltd.. ALL RIGHTS RESERVED.

Any and all information, including, among others, wordings, pictures, graphs are the properties of Hangzhou EZVIZ Software Co., Ltd. (hereinafter referred to as “EZVIZ”). This user manual (hereinafter referred to as “the Manual”) cannot be reproduced, changed, translated, or distributed, partially or wholly, by any means, without the prior written permission of EZVIZ. Unless otherwise stipulated, EZVIZ does not make any warranties, guarantees or representations, express or implied, regarding to the Manual.

About this Manual

The Manual includes instructions for using and managing the product. Pictures, charts, images and all other information hereinafter are for description and explanation only. The information contained in the Manual is subject to change, without notice, due to firmware updates or other reasons. Please find the latest version in the EZVIZ™ website (<http://www.ezvizlife.com>).

Revision Record

New release – January, 2019

Trademarks Acknowledgement

EZVIZ™, ™, and other EZVIZ’s trademarks and logos are the properties of EZVIZ in various jurisdictions. Other trademarks and logos mentioned below are the properties of their respective owners.

Legal Disclaimer

TO THE MAXIMUM EXTENT PERMITTED BY APPLICABLE LAW, THE PRODUCT DESCRIBED, WITH ITS HARDWARE, SOFTWARE AND FIRMWARE, IS PROVIDED “AS IS”, WITH ALL FAULTS AND ERRORS, AND EZVIZ MAKES NO WARRANTIES, EXPRESS OR IMPLIED, INCLUDING WITHOUT LIMITATION, MERCHANTABILITY, SATISFACTORY QUALITY, FITNESS FOR A PARTICULAR PURPOSE, AND NON-INFRINGEMENT OF THIRD PARTY. IN NO EVENT WILL EZVIZ, ITS DIRECTORS, OFFICERS, EMPLOYEES, OR AGENTS BE LIABLE TO YOU FOR ANY SPECIAL, CONSEQUENTIAL, INCIDENTAL, OR INDIRECT DAMAGES, INCLUDING, AMONG OTHERS, DAMAGES FOR LOSS OF BUSINESS PROFITS, BUSINESS INTERRUPTION, OR LOSS OF DATA OR DOCUMENTATION, IN CONNECTION WITH THE USE OF THIS PRODUCT, EVEN IF EZVIZ HAS BEEN ADVISED OF THE POSSIBILITY OF SUCH DAMAGES.

TO THE MAXIMUM EXTENT PERMITTED BY APPLICABLE LAW, IN NO EVENT SHALL EZVIZ’S TOTAL LIABILITY FOR ALL DAMAGES EXCEED THE ORIGINAL PURCHASE PRICE OF THE PRODUCT.

EZVIZ DOES NOT UNDERTAKE ANY LIABILITY FOR PERSONAL INJURY OR PROPERTY DAMAGE AS THE RESULT OF PRODUCT INTERRUPTION OR SERVICE TERMINATION CAUSED BY: A) IMPROPER INSTALLATION OR USAGE OTHER THAN AS REQUESTED; B) THE PROTECTION OF NATIONAL OR PUBLIC INTERESTS; C) FORCE MAJEURE; D) YOURSELF OR THE THIRD PARTY, INCLUDING WITHOUT LIMITATION, USING ANY THIRD PARTY’S PRODUCTS, SOFTWARE, APPLICATIONS, AND AMONG OTHERS.

REGARDING TO THE PRODUCT WITH INTERNET ACCESS, THE USE OF PRODUCT SHALL BE WHOLLY AT YOUR OWN RISKS. EZVIZ SHALL NOT TAKE ANY RESPONSIBILITIES FOR ABNORMAL OPERATION, PRIVACY LEAKAGE OR OTHER DAMAGES RESULTING FROM CYBER ATTACK, HACKER ATTACK, VIRUS INSPECTION, OR OTHER INTERNET SECURITY RISKS; HOWEVER, EZVIZ WILL PROVIDE TIMELY TECHNICAL SUPPORT IF REQUIRED. SURVEILLANCE LAWS AND DATA PROTECTION LAWS VARY BY JURISDICTION. PLEASE CHECK ALL RELEVANT LAWS IN YOUR JURISDICTION BEFORE USING THIS PRODUCT IN ORDER TO ENSURE THAT YOUR USE CONFORMS TO THE APPLICABLE LAW. EZVIZ SHALL NOT BE LIABLE IN THE EVENT THAT THIS PRODUCT IS USED WITH ILLEGITIMATE PURPOSES.

IN THE EVENT OF ANY CONFLICTS BETWEEN THE ABOVE AND THE APPLICABLE LAW, THE LATTER PREVAILS.

Förpackningens innehåll

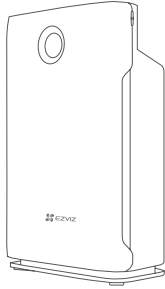

UV-C-luftrenare (x 1)



Snabbstartsguide (x 1)

i Obs! Ta bort plastpåsar från filtren före första användningen.

Säkerhetsanvisningar

i Läs alla tips och varningar nedan innan du använder luftrenaren.

- Använd endast enligt anvisningarna i användarhandboken.
- Låt inte barn eller personer med olika funktionshinder använda enheten utan vuxen tillsyn.
- Endast utformad för användning i ett 220–240 V 50 Hz-uttag.
- Använd endast inomhus.
- Använd endast enheten när den är helt monterad.
- Rör aldrig enheten med våta händer eller låt den komma i kontakt med vatten.
- Stäng av alla reglage innan du kopplar bort strömförsörjningen.
- Koppla alltid bort enheten från strömförsörjningen innan du flyttar eller rengör enheten och när den inte används.
- När du tar bort strömkontakten ska du alltid hålla i kontakten och aldrig dra i sladden.
- Den här luftrenaren ersätter inte ordentlig ventilation, regelbunden dammsugning eller en fläktkåpa eller fläkt vid matlagning.
- Lämna ett utrymme på minst 20 cm bakom och på båda sidor av enheten och minst 30 cm ovanför enheten.
- Se till att enheten står minst 2 m från utrustning som avger elektriska vågor, t.ex. tv-apparater, radioapparater och klockor, när enheten används för att förhindra att elektriska störningar uppstår.
- Använd inte enheten i badrum, kök, fuktiga utrymmen, nära eldstäder eller i närheten av lättantändliga eller brandfarliga produkter, eftersom det kan leda till elektriska stötar och brand.
- Rengör inte enheten med vatten eller annan vätska, inklusive brandfarliga produkter.
- Använd aldrig enheten om kontakten eller sladden verkar skadad. Kontakta omedelbart den auktoriserade återförsäljaren eller kvalificerad personal för undersökning och reparation.
- Stick inte in fingrar eller främmande föremål i luftintaget eller luftutloppet och blockera dem inte genom att placera föremål på luftutloppet eller framför luftintaget.
- Placera ingenting ovanpå enheten och sitt inte på enheten.
- Placera inte enheten direkt under en luftkonditioneringsapparat eftersom kondens kan droppa in i enheten.
- Använd inte enheten när du använder insektsmedel inomhus (aerosoler) eller på platser med oljiga rester, brinnande rökelse eller kemiska ångor.
- Använd inte enheten i ett rum med stora temperaturförändringar eftersom det kan orsaka kondens inuti enheten.

Produktdiagram

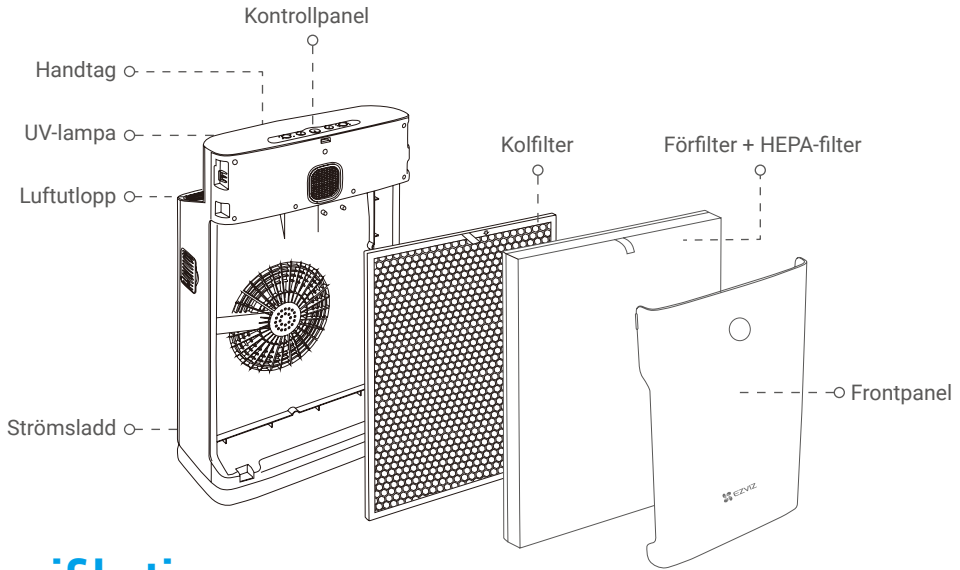

Specifikationer

Modell	CS-EB350A
Spänning	220-240V~ 50Hz; 60Hz
Märkeffekt	50Hz: 80W; 60Hz: 110W
Täckningsområde	Upp till 42 kvm
Brusnivå	66 dBA (max)
CADR	350 m ³ /h (206 CFM)
Filtrets livslängd	2 000 timmar
Vikt	6,88 KG
Mått	374 (B) x 215 (D) x 594 (H) mm

Reningssystem

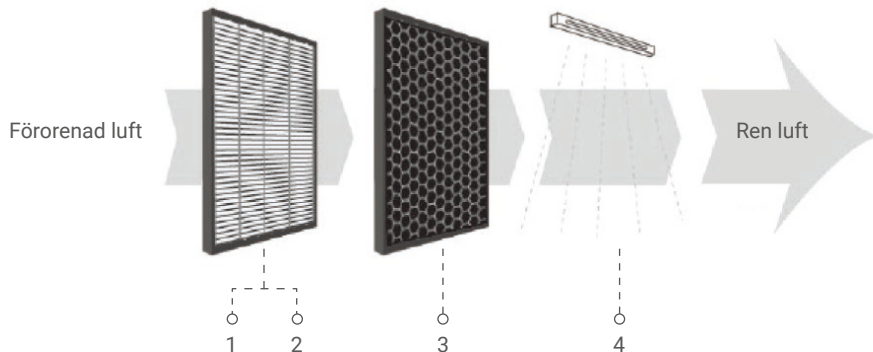

1. Förfilter som kan rengöras

Fångar stora partiklar som människohår, djurmjäll och dammpartiklar. Hjälper till att förlänga livslängden på HEPA-filter och filter med aktivt kol.

2. Äkta HEPA-filter

Fångar upp till 95 % av allergener och luftburna föroreningar ned till 0,3 mikron i storlek. Dessa allergener inbegriper damm som är skadligt för lungorna, mögelsporer, växtsporer, djurmjäll och pollen.

3. Filter med aktivt kol

Neutraliserar lukter och flyktiga organiska föreningar (VOC) som formaldehyd och bensen, samt andra skadliga ångor som släpps ut från hushållsprodukter.

4. UV-C-ljus (254 nm)

Inaktiverar mikrober som baciller, virus, svampar och bakterier.

Indikator för luftkvalitet



Fina partiklar
(PM_{2,5})



Relativ luftfuktighet i %



Temperatur i °C

Den digitala skärmen på luftrenarens framsida visar den aktuella luftkvaliteten genom att mäta nivån av fina partiklar (PM_{2,5}), relativ luftfuktighet inomhus och inomhustemperatur.

Fina partiklar (PM_{2,5})

PM_{2,5} avser atmosfäriska partiklar (PM) som har en diameter på mindre än 2,5 mikrometer, vilket är ungefär 3 % av ett människohårs diameter. Dessa partiklar kan komma från olika källor inomhus, från kemikalier i rengöringsmateriel, byggprodukter, möbler och mattor, till mögel, bakterier, dammkvalster och till och med från matlagning. Studier har visat att inandning av för mycket fina partiklar kan orsaka hälsoproblem och utlösa eller förvärra kroniska sjukdomar som astma, hjärtattack, luftrörskatarr och andra andningsproblem.

På grund av de många negativa effekter som fina partiklar kan medföra för ett stort antal människor är PM_{2,5} en av de stora föroreningar som noggrant övervakas av hälso- och sjukvårdsmyndigheter runt om i världen. Tabellen nedan ger en grov uppskattning på vilka nivåer av PM_{2,5} som är skadliga:

$\mu\text{g}/\text{m}^3$	Kvalitet på inomhusluft
<75	Bra
76–150	Medel
>151	Dålig

Relativ luftfuktighet inomhus

Luftfuktighetsnivåerna inomhus ger också en bra uppskattning på hälsosamt inomhusklimat. I allmänhet är en relativ luftfuktighet på 45–60 % optimal inomhus. En luftfuktighet på 50 % rekommenderas för att förhindra förekomsten av kvalster, mögel och bakterietillväxt. I kallare klimat kan en lägre luftfuktighet på 30–40 % föredras för att förhindra kondensation på fönster och andra ytor.

Kontrollpanel

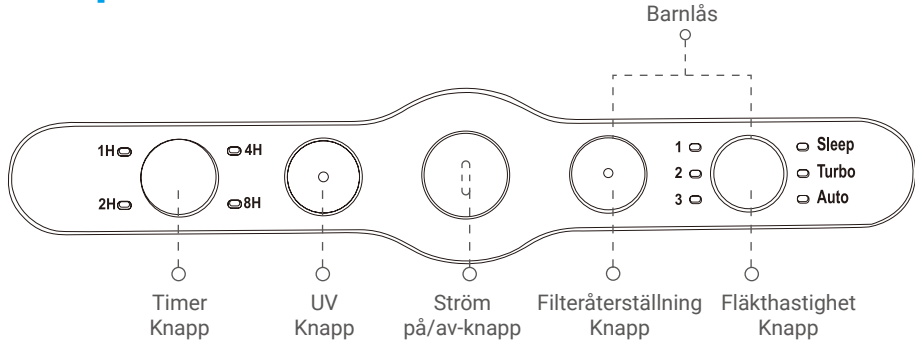

Timerknapp

Luftrenaren kan ställas in så att den arbetar i intervall om 1, 2, 4 eller 8 timmar och stoppas automatiskt när den valda drifttiden har förflutit.

Tryck på den här knappen upprepade gånger tills önskad timerinställning har valts (LED-lampan tänds).

Välj kontinuerligt driftläge genom att trycka på knappen upprepade gånger tills alla timerlampor är släckta.

UV-knapp

Tryck på den här knappen för att slå på eller stänga av UV-C-ljusfunktionen.

Strömknapp

Tryck på den här knappen för att slå på eller stänga av luftrenaren.

Knappen Filteråterställning

Den här lampan blinkar efter 2 000 timmars användning för att indikera att filtren behöver bytas. Tryck på den här knappen för att återställa detta efter att filtren har bytts.

Knappen Fläkthastighet

Luftrenaren har tre fläkthastigheter och tre lägen (viloläge, turbo, auto). Tryck på den här knappen upprepade gånger tills önskad fläkthastighet har valts (LED-lampan tänds).

Barnlåsfunktion

Tryck och håll ned knapparna Filteråterställning och Fläkthastighet i tre sekunder för att aktivera barnlåsfunktionen. Lampan på strömknappen blinkar (0,5 sekunder på och 0,5 sekunder av) för att indikera att barnlåsfunktionen är aktiverad. Ingenting händer om du trycker på knapparna på kontrollpanelen när barnlåsfunktionen är aktiverad.

Inaktivera barnlåsfunktionen genom att hålla ned knapparna Filteråterställning och Fläkthastighet i tre sekunder. Alla knappar på kontrollpanelen återgår till normal funktion.

Bruksanvisning

i Obs! Ta bort plastpåsar från filtren före första användningen.

1. Anslut enheten till ett lämpligt eluttag.
2. Tryck på strömknappen för att slå på enheten.
3. Det går att ändra inställningarna för timer, fläkthastighet eller UV (se beskrivning av kontrollpanelen).
4. Tryck på strömknappen för att stänga av enheten.

När enheten inte används stänger du av den och kopplar bort den från eluttaget.

Rengöring och underhåll

Rengöra enheten

- Dra alltid ur nätsladden innan du rengör enheten.
- Ställ inte enheten i vatten eller använd vatten för att tvätta den direkt.
- Använd inte alkohol, olja, bensen eller något frätande eller brandfarligt rengöringsmedel för att rengöra enheten.
- Använd en mjuk trasa med mildt rengöringsmedel för att rengöra enheten och se till att den är helt torr efter rengöring.
- Rengör insidan och utsidan regelbundet för att förhindra att damm samlas.
- Information om underhåll eller byter av filter finns i instruktionerna för filterbyte.

Förvaringsinstruktioner

Om enheten inte ska användas under en längre tid packar och förvarar du den på ett säkert sätt utan fukt och direkt solljus:

- Koppla bort strömförsörjningen till enheten.
- Rengör förfiltret.
- Använd en mjuk trasa för att rengöra luftintaget och luftutloppet.

Varning

Korrekt användning och regelbundet underhåll kan garantera effektiv drift och förlänga enhetens livslängd. Försök inte att reparera eller justera några elektriska eller mekaniska funktioner på enheten. All service får endast utföras av kvalificerad personal.

Filterbyte

Indikator för filterbyte

Efter 2 000 timmars användning blinkar lampan på knappen Filteråterställning under drift. Det indikerar att filtren i luftrenaren måste bytas.

Byt ut filtren enligt instruktionerna nedan. Tryck sedan på knappen Filteråterställning för att återställa den inbyggda timern för filterbyte.

Instruktioner för filterbyte

Luftrenaren levereras med monterade filter, men du måste ta bort plastförpackningen från filtren innan du använder luftrenaren för första gången.

När du byter till nya filter tar du bort all förpackning och placerar filtren i enheten enligt beskrivningen nedan.

- i**
- Placera enheten mot en vägg för ökad stabilitet när du tar bort eller sätter i filter.
 - Se till att du sätter i filtren i rätt ordning och position.

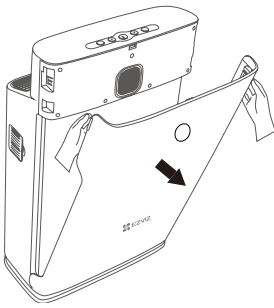

Steg 1.

Håll i den övre delen av frontpanelen och dra den framåt för att ta bort den från luftrenaren.



Steg 2.

Ta bort allt förpackningsmaterial från förfiltret, HEPA-filtret och kolfiltret.

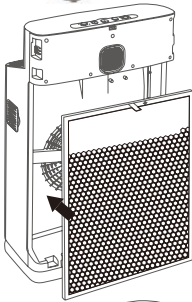

Steg 3.

Placera kolfiltret i luftrenaren med etiketten riktad utåt mot dig.

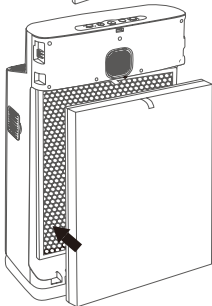

Steg 4.

Placera förfiltret och HEPA-filtret i luftrenaren med etiketten riktad utåt mot dig.

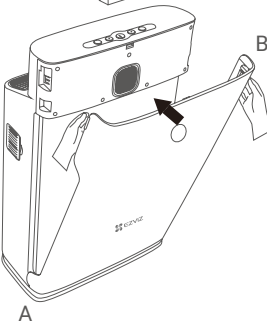

Steg 5.

Sätt tillbaka frontpanelen genom att först fästa panelen nedtill på luftrenaren (A). Tryck sedan försiktigt panelens övre del mot luftrenaren (B) så att den sitter på plats.

Underhåll av förfilter

- Rengör förfiltret regelbundet för att bibehålla luftrenarens prestanda.
- Förfiltret kan försiktigt dammsugas av med hjälp av handverktyg (inga roterande borstar).
- Använd inga lösningar, borstar eller vassa föremål när du rengör förfiltret eftersom det kan skada filtret.

Underhåll av HEPA-filter/filter med aktivt kol

- Det går inte att tvätta HEPA-filter/filter med aktivt kol.
- En dammsugare kan användas för att försiktigt rengöra HEPA-filtret med jämna mellanrum.
- Byt ut mot nya filter när lampan för filterbyte tänds.

Felsökningsguide

Problem	Trolig orsak	Lösning
Enheten fungerar inte	Strömkabeln är inte inkopplad	Koppla in strömkabeln
	Strömkabeln är inte inkopplad ordentligt	Koppla in strömkabeln ordentligt
	Den främre delen är inte ordentligt fastsatt	Sätt tillbaka den främre delen
Högt ljud	Filtren har inte packats upp	Packa upp filtren ur förpackningen (se instruktioner för filterbyte)
	För mycket damm på förfiltret	Rengör förfiltret
	HEPA-filter och filter med aktivt kol är smutsiga	Byt ut HEPA-filter och filter med aktivt kol
Onormalt ljud	Lösa delar inuti enheten	Kontakta kundtjänst
	Motorn är trasig	
Indikatorerna tänds inte	Fel på produktens kretskontroll	Kontakta kundtjänst
UV-C-indikatorlampan är släckt	UV-C är avstängt	Tryck på UV-C-knappen
	UV-C-ljuset är trasigt eller behöver bytas ut	Kontakta kundtjänst
Minskat luftflöde	Filtren är smutsiga	Byt ut filtren
	Filtren har inte packats upp	Packa upp filtren